





## Geachte klant,

In deze handleiding Aan de slag vindt u informatie over het dagelijkse gebruik van uw Bang & Olufsen-product en aangesloten apparatuur. Wij gaan ervan uit dat uw dealer uw product heeft afgeleverd, geïnstalleerd en ingesteld.

Uw televisie bevat meer functies en kenmerken dan beschreven worden in deze Aan de slag, waaronder timerfuncties, automatische stand-byfunctie, kanalen bewerken en benoemen. Deze en andere functies worden uitvoerig beschreven in de gebruikershandleiding.

U kunt de gebruikershandleidingen vinden op [www.bang-olufsen.com/guides](http://www.bang-olufsen.com/guides).

De DVB-functies worden beschreven in een afzonderlijke gebruikershandleiding. De gebruikershandleidingen worden bijgewerkt wanneer er via nieuwe software nieuwe of gewijzigde kenmerken of functies aan uw televisie worden toegevoegd.

Op [www.bang-olufsen.com](http://www.bang-olufsen.com) kunt u meer informatie en veelgestelde vragen over uw product vinden.

Voor al uw servicevragen kunt u steeds terecht bij uw Bang & Olufsen-dealer.

*Vind uw dichtstbijzijnde dealer via onze website ...*

[www.bang-olufsen.com](http://www.bang-olufsen.com)

Technische gegevens, functies en het gebruik van deze functies kunnen zonder voorafgaande kennisgeving worden gewijzigd.

**WAARSCHUWING:** Om het risico op brand of elektrische schokken te beperken, mag dit apparaat niet worden blootgesteld aan regen of vocht. Stel dit apparaat niet bloot aan druppelend of opspattend water en plaats geen objecten die gevuld zijn met water, zoals een vaas, op het apparaat.

Om dit apparaat volledig los te koppelen van het lichtnet, trekt u de netstekker uit het stopcontact. Het losgekoppelde apparaat moet gemakkelijk te hanteren blijven.



Het symbool van de bliksemschicht met pijlpunt in een gelijkzijdige driehoek is bedoeld om de gebruiker te waarschuwen voor een niet-geïsoleerd 'gevaarlijk voltage' in het apparaat dat sterk genoeg is om een risico op elektrische schokken te vormen voor mensen.



Het uitroepteken in een gelijkzijdige driehoek is bedoeld om de gebruiker te waarschuwen voor de aanwezigheid van belangrijke bedienings- en onderhoudsinstructies in de handleiding van het product.

### Waarschuwingen

- Controleer of de televisie is geïnstalleerd, opgesteld en aangesloten volgens de instructies in deze Aan de slag.
- Plaats uw televisie altijd op een stevige en vlakke ondergrond. Maak uitsluitend gebruik van door Bang & Olufsen goedgekeurde stands en muurbeugels om letsels te voorkomen!
- Zet geen voorwerpen boven op uw televisie.
- Stel de televisie niet bloot aan regen, hoge luchtvochtigheid of warmtebronnen.
- De televisie is uitsluitend bedoeld voor gebruik binnenshuis in een droge woonomgeving. Gebruik het product bij een temperatuur tussen 10 en 40 °C en op een hoogte van maximaal 1.500 m.
- Plaats de televisie niet in direct zonlicht. De gevoeligheid van de ontvanger van de afstandsbediening kan hierdoor afnemen.
- Laat voldoende ruimte rond de televisie voor een goede ventilatie.
- Sluit alle kabels aan alvorens een van de producten in uw systeem (opnieuw) aan te sluiten op de netstroom.
- Plaats geen bronnen met naakte vlam, zoals aangestoken kaarsen, op het apparaat.
- Probeer nooit de behuizing van de televisie open te maken. Laat dergelijke werkzaamheden over aan vakkundige servicemonteurs.
- Sla niet op het glas met harde of scherpe voorwerpen.
- De televisie kan alleen volledig worden uitgeschakeld door de stekker uit het stopcontact te halen.
- Het bijgeleverde netsnoer en de stekker zijn speciaal ontworpen voor deze televisie. Als u de stekker vervangt of het netsnoer op de een of andere wijze beschadigt, kan dat een nadelige uitwerking hebben op de prestaties van de tv.
- De bijgeleverde stekker en het netsnoer zijn speciaal ontworpen voor dit product. Vervang de stekker niet en als het netsnoer beschadigd is, dient u een nieuwe te kopen bij uw Bang & Olufsen-dealer.

# Inhoud

## Dagelijks gebruik

- 6 De afstandsbediening gebruiken
- 8 Inleiding
- 10 Televisiekijken
- 12 Teletekst bekijken
- 14 Televisiekijken via de DVB-module
- 16 Geluidstype en beeldformaat wijzigen

## Installeren en instellen

- 18 De televisie installeren – BeoVision 10-32
- 20 De televisie installeren – BeoVision 10-40/46
- 21 Reinigen
- 22 Aansluitpanelen – BeoVision 10-32
- 24 Aansluitpanelen – BeoVision 10-40/46
- 26 De televisie instellen voor eerste gebruik

# De afstandsbediening gebruiken

## Bediening met de Beo4

Uw televisie kan worden bediend met de Beo4-afstandsbediening.

- TV** De Beo4-display geeft de geactiveerde bron of functie weer
- TV** De tv inschakelen\*<sup>1</sup>
- DTV** De DVB-module inschakelen en digitale televisie kijken
- TEXT** Teletekst inschakelen
- 0 – 9** Kanalen selecteren en gegevens invoeren in schermmenu's
- LIST** Geef extra 'knoppen' voor functies of bronnen weer op de Beo4-display. Gebruik  $\uparrow$  of  $\downarrow$  om te bladeren door de lijst.
- MENU** Het hoofdmenu van de actieve bron weergeven
- ◀ ▶** Bladeren door kanalen  
Ingedrukt houden voor continu bladeren
- ◀▶** Terugspoelen of vooruitspoelen, achterwaarts of voorwaarts zoeken
- < >** Navigatie- en middelste knop  
Beweeg naar  $\leftarrow$ ,  $\rightarrow$ ,  $\uparrow$  en  $\downarrow$  – Navigeer in menu's door de knop in de gewenste richting te duwen
- Middelste knop; druk in het midden om instellingen te selecteren en te accepteren
- ■ ■ ■** Kleurspecifieke functies selecteren
- ◊** Het volume aanpassen  
Druk op het midden van de knop om het geluid uit te schakelen
- STOP** Weergave of opname pauzeren of stoppen
- PLAY** Een dvd, een cd of een opname afspelen
- BACK** Terugbladeren door menu's en de Beo4-lijst. Houd ingedrukt om menu's volledig af te sluiten
- Stand-by

**Belangrijk** – ga voor meer informatie naar [www.bang-olufsen.com](http://www.bang-olufsen.com)

**\*Beo4-knoppen** Sommige knoppen kunnen opnieuw worden geconfigureerd tijdens het setupproces. Zie de gebruikershandleiding voor meer informatie.  
OPGELET! Algemene informatie over bediening met de afstandsbediening vindt u in de met uw afstandsbediening meegeleverde gebruikershandleiding.

## Bediening met de Beo6



Uw televisie kan ook worden bediend met de Beo6-afstandsbediening zoals beschreven in deze Aan de slag en de Gebruikershandleiding, maar u kunt uw televisie ook bedienen met de Beo5 op dezelfde manier als met de Beo6.

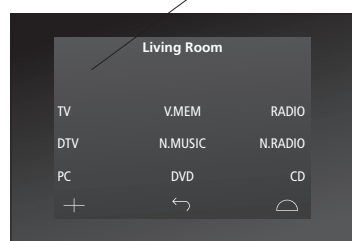

-  **TV** Soft-knop, raak de display aan om te selecteren\*<sup>2</sup>  
Schakel een bron in of selecteer een functie
-  **←** Teruggaan naar vorige Beo6-schermen
-  **↻** Scène-knoppen weergeven, zoals Zones of Luidspreker  
Druk nogmaals om terug te keren
-  **+** Cijfers weergeven om een kanaal of opname te selecteren  
Druk nogmaals om terug te keren
-  **STOP** Weergave of opname pauzeren of stoppen
-  **PLAY** Een dvd, een cd of een opname afspelen
-  **BACK** Terugbladeren door menu's. Houd ingedrukt om menu's volledig af te sluiten
-  **Kleurspecifieke functies selecteren\*<sup>3</sup>**  
Druk op het volumewiel naast de kleur
-  **Draaien om het volume te regelen**  
Draai snel linksom om het geluid uit te schakelen
-  **De middelste knop wordt gebruikt om te selecteren en te bevestigen**
-  **<◇>** Navigatieknop links, rechts, omhoog en omlaag  
Navigeer in menu's door de knop in de gewenste richting te duwen
-  **⏮ ⏭** Terugspoelen of vooruitspoelen, achterwaarts of voorwaarts zoeken
-  **⏪ ⏩** Door kanalen of opnamen bladeren  
Ingedrukt houden voor continu bladeren
-  **●** Stand-by

<sup>2</sup>**Over knoppen** Lichtgrijze knoppen geven aan dat u op tekst moet drukken in de display. Donkergrijze knoppen geven aan dat u op een fysieke knop moet drukken.

<sup>3</sup>**Gekleurde knoppen** Druk op het wiel naast de kleur om een gekleurde knop te activeren.

**Huidige zone** Geeft de huidige zone weer op de Beo6 zoals ze werd genoemd tijdens het setupproces.

**Soft-knoppen op de Beo6** Afhankelijk van de geactiveerde bron verschijnen er verschillende soft-knoppen op het scherm. Raak het scherm aan om de functie te activeren.

# Inleiding

Navigeer in menu's en selecteer instellingen met behulp van uw afstandsbediening.

## Schermbeschrijving

Informatie over de geselecteerde bron wordt weergegeven op de display van de afstandsbediening. Via menu's op het scherm kunt u instellingen wijzigen. In sommige opstellingen moet u twee keer op **MENU** drukken om het TV-menu weer te geven.

<b>TV</b>	<i>of</i>	<b>VMEM</b>	<b>MENU</b>
Schakel de tv in		Schakel aangesloten apparatuur in	Toon menu

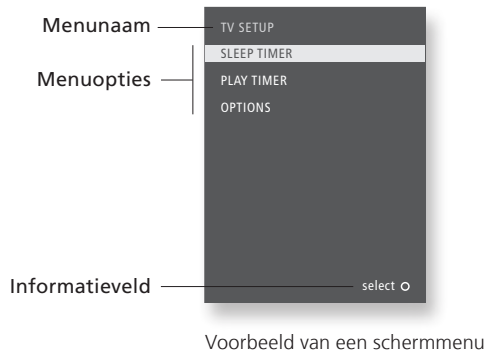

## Belangrijk

**Menu BEO4-VERSIE** In het menu OVERIGE INSTELLINGEN kunt u het menu BEO4-VERSIE openen. Dit menu is alleen relevant als u beschikt over een Beo4-afstandsbediening met een navigatieknop. Denk eraan uw Beo4-afstandsbediening in te stellen op de juiste modus. Raadpleeg de Beo4-handleiding of neem contact op met uw Bang & Olufsen-dealer voor meer informatie.



## Navigeren in menu's

Wanneer er een menu op het scherm wordt weergegeven, kunt u navigeren door menuopties, instellingen weergeven of gegevens invoeren.



Selecteer optie/  
instelling



Voer gegevens in



Open submenu/  
sla  
instelling op



Selecteer optie



of



Blader terug  
door menu's

Houd ingedrukt  
om menu's af te  
sluiten

### Afstandsbediening

Op de eerste pagina's van deze Aan de slag vindt u een overzicht van de knoppen op de Beo4 en de Beo6. Algemene informatie over bediening met de afstandsbediening vindt u in de met uw afstandsbediening meegeleverde gebruikershandleiding.

Kies een tv-kanaal aan de hand van zijn nummer of schakel over op een ander kanaal. Pas het geluidsvolume aan en draai de tv.

## Bediening met de Beo4



De tv inschakelen

Een tv-kanaal kiezen

Een kanalenlijst openen

Het volume regelen

De tv draaien

Als uw televisietoestel is uitgerust met een gemotoriseerde stand, dan kunt u het draaien met behulp van de afstandsbediening.

De tv uitschakelen

Activeer de tv-bron om deze functies te gebruiken

Kanaalnaam

















Kanaalnummer

















Geeft aan dat er meer kanalen beschikbaar zijn

## Handige tips

**\*Tv-posities** Positie 1 is de uiterst linkse positie en Positie 9 de uiterst rechtse. Positie 5 is de centrale positie.

	Druk op		
 <i>of</i> 	Selecteer	Selecteer kanaal	 Druk om te schakelen tussen vorig en huidig kanaal
	 <i>of</i>	Selecteer pagina	  Bevestig kanaal
Houd ingedrukt voor kanalenlijst			
		 Druk in het midden om het geluid uit te schakelen	
Verhoog of verlaag volume		Druk om het geluid weer in te schakelen	
		 <i>of</i>	 Selecteer positie* <sup>1</sup>
Druk om STAND te vinden	Selecteer STAND	Draai de tv	
	Druk op		

## Bediening met de Beo6

	Druk op		
 <i>of</i> 	Selecteer	Activeer nummers en selecteer kanaal	  Vorig/huidig kanaal
		 Bevestig kanaal	
Houd ingedrukt voor kanalenlijst en selecteer kanaal			
			
Pas het volume aan. Draai snel linksom om het geluid uit te schakelen		Draai linksom of rechtsom om het geluid opnieuw in te schakelen	
  <i>of</i> 	Druk op	Draai de tv	 Selecteer positie* <sup>1</sup>
	Druk op		

Bedien teletekst via de menubalk boven aan de teletekstpagina of met de pijltjestoetsen op uw afstandsbediening.

Activeer teletekst om deze functies te gebruiken

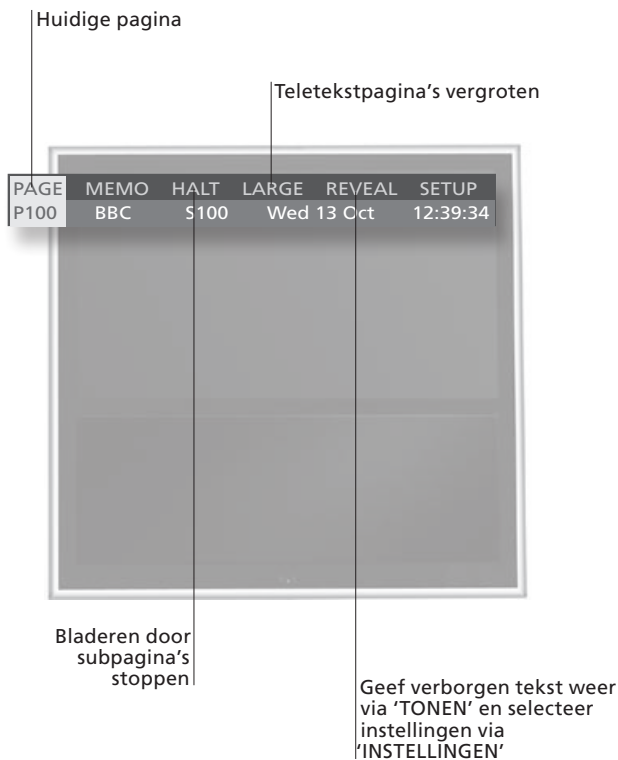

## Bediening met de Beo4

### Teletekst openen

Open de startpagina van teletekst.

### Naar pagina bladeren

Open de teletekstpagina's die u wilt zien.

### Bladeren door subpagina's stoppen\*<sup>1</sup>

### Teletekstpagina vergroten

### MEMO-pagina's

MEMO is alleen beschikbaar wanneer er memopagina's zijn opgeslagen.

### Teletekst sluiten

## Handige tips

- MEMO-pagina's** Sla een teletekstpagina op als een MEMO-pagina voor snelle toegang. Zie de gebruikershandleiding voor meer informatie.
- Dubbel scherm TONEN** Druk wanneer teletekst is ingeschakeld op **TEXT** om te wisselen tussen dubbel scherm en volledig scherm. Ga om verborgen tekst op een teletekstpagina weer te geven naar **TONEN** en druk op de **middelste** knop.

## Bediening met de Beo6



### TEXT

Druk meermaals om de schermmodus te wijzigen

of of of   
 Blader omhoog of omlaag in pagina's      Ga naar PAGINA en selecteer      Selecteer pagina      Ga naar indexpagina's (100, 200, 300 ...)

of of   
 Stop bladeren      Ga naar STOP      Druk op      Selecteer subpagina      Herstart bladeren

Ga naar GROOT      Druk om te schakelen tussen de bovenste en onderste paginahelft en normale weergave

of   
 Druk om te bladeren door MEMO-pagina's      Ga naar MEMO en blader door opgeslagen MEMO-pagina's

### BACK

Druk op

### Text

Druk meermaals om de schermmodus te wijzigen

of of   
 Blader omhoog of omlaag in pagina's      Ga naar PAGINA en selecteer      Selecteer pagina

of   
 Stop bladeren      Selecteer subpagina      Herstart bladeren

Ga naar GROOT      Schakel tussen de bovenste en onderste paginahelft en normale weergave

of   
 Blader door MEMO-pagina's      Ga naar MEMO en blader door pagina's

### BACK

Druk op

- Teletekstondertitels** Als u beschikbare teletekstondertitels automatisch wilt weergeven wanneer u op een bepaald kanaal afstemt, kunt u de teletekstondertitels als MEMO-pagina 9 opslaan.
- <sup>1</sup>\*Subpagina's** Opgelet: na een wijziging van het kanaal moet teletekst alle subpagina's registreren voor u STOP kunt gebruiken en door subpagina's kunt bladeren.

# Televisiekijken via de DVB-module

Als uw televisie is uitgerust met de optionele DVB-module, kunt u digitale antenne-, kabel- en satellietprogramma's ontvangen afhankelijk van de moduleopties.

Schakel de DTV-bron in om deze functies te gebruiken.

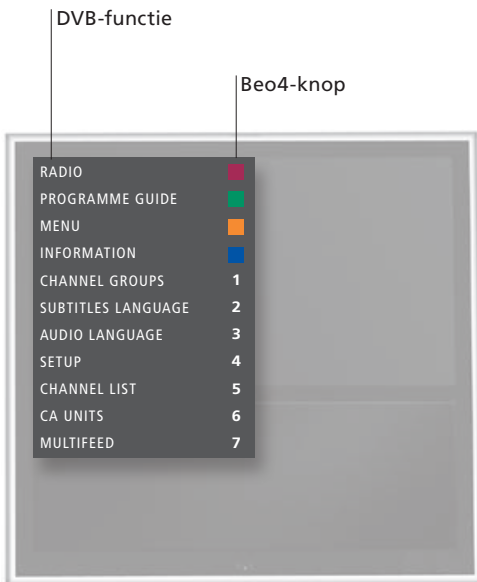

## Bediening met de Beo4

De tv en de DVB-module inschakelen\*<sup>1</sup>

Een DTV-kanaal selecteren

De menu-overlay openen en gebruiken

Door groepen bladeren

Een kanalen- of zenderlijst openen

De tv uitschakelen

## Handige tips

### DVB-handleiding













Meer uitgebreide en up-to-date informatie vindt u in de DVB-HD-handleiding op [www.bang-olufsen.com/guides](http://www.bang-olufsen.com/guides).

### Multifeed













MULTIFEED is alleen beschikbaar indien ondersteund door uw programma-aanbieder.

### <sup>1</sup>\*DVB-module inschakelen

Gebruik de TV-knop om de DVB-module in te schakelen als de televisietuner is uitgeschakeld. Zie de gebruikershandleiding voor meer informatie.

	Druk op
 of 	Selecteer Selecteer kanaal
  of 	Druk op Activeer de gewenste functie
	Door groepen bladeren
  of  	Houd ingedrukt voor kanalenlijst Selecteer pagina Selecteer kanaal Bevestig
	Druk op

## Bediening met de Beo6

		Druk op
	 of  	Selecteer Activeer nummers en selecteer kanaal
		Gebruik de daartoe aangewezen knoppen op de display
	 	Door groepen bladeren
	  	Houd ingedrukt voor kanalenlijst, selecteer pagina of kanaal Bevestig
		Druk op

# Geluidstype en beeldformaat

Wanneer u tv kijkt via de televisietuner, kunt u schakelen tussen beschikbare geluidstypes en het beeldformaat instellen.

## Geluidstype of taal wijzigen

Schakel tussen beschikbare geluidstypes en talen.

→ Open **SOUND** op de Beo4-display\*<sup>1</sup>

→  Druk meermaals om door de verschillende beschikbare geluidstypes te bladeren

## Beeldformaat selecteren

Wanneer u een bron selecteert, past de tv het beeld automatisch aan om zo veel mogelijk van het scherm te vullen. U kunt echter ook zelf een formaat selecteren.

→ Open **FORMAT** op de Beo4-display\*<sup>1</sup>

→  Selecteer formaat\*<sup>2</sup>

→  *of*  Beweeg het beeld naar boven of naar onderen\*<sup>3</sup> of selecteer variatie\*<sup>4</sup>

### FORMAT 1



**Standaard\*<sup>4</sup>**  
Voor panoramische weergave of 4:3

### FORMAT 2

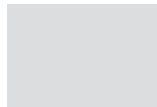

**Zoom**  
Het beeld wordt verticaal aangepast

### FORMAT 3

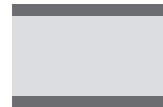

**Breedbeeld**  
Voor een echte 16:9 breedbeeldweergave

### FORMAT 4

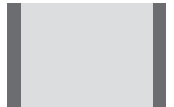

**Vergroot**  
De balken kunnen worden verwijderd en het beeld wordt weergegeven in het formaat 16:9

## Handige tips

<sup>1</sup>\***LIST-menu** Als u **SOUND** en **FORMAT** op de Beo4 wilt kunnen oproepen, moet u deze functies eerst toevoegen aan de functielijst van de Beo4.

<sup>2</sup>\***Optimaliseren** Het beeldformaat wordt geoptimaliseerd als u op **middelste** knop drukt op de Beo4. Druk op de Beo6 op **Optimaliseren**.

<sup>3</sup>\***Het beeld naar boven of naar onderen bewegen** Het beeld kan alleen naar boven of naar onderen worden bewogen in FORMAT 1 en 2.

<sup>4</sup>\***Variatie** In FORMAT 1 kunt u variaties van het formaat selecteren. Druk op de Beo6 op **Variatie**.



- 18 De televisie installeren – BeoVision 10-32
- 20 De televisie installeren – BeoVision 10-40/46
- 21 Reinigen
- 22 Aansluitpanelen – BeoVision 10-32
- 24 Aansluitpanelen – BeoVision 10-40/46
- 26 De televisie instellen voor eerste gebruik

De televisie heeft diverse plaatsingsmogelijkheden. Volg de richtlijnen voor plaatsing en aansluiting.

### Plaatsingsmogelijkheden

De tv kan op een gemotoriseerde stand worden geplaatst of op een muurbeugel worden gemonteerd. Ga naar [www.bang-olufsen.com](http://www.bang-olufsen.com) voor beschikbare stands en beugels of neem contact op met uw Bang & Olufsen-dealer.

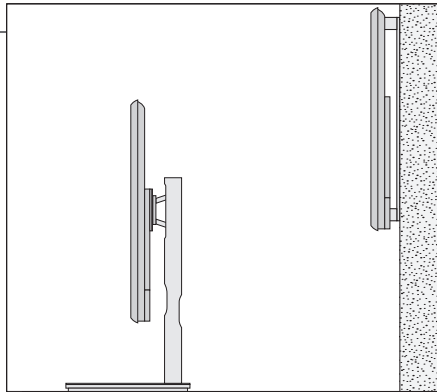

Wegens het zware gewicht van de tv dient het verplaatsen/optillen ervan te worden overgelaten aan deskundig personeel met geschikt gereedschap.

### Hantering

Wij raden u aan om de tv in de verpakking te laten bij het monteren van de muurbeugel of de beugel voor de stand op de achterkant van de tv.

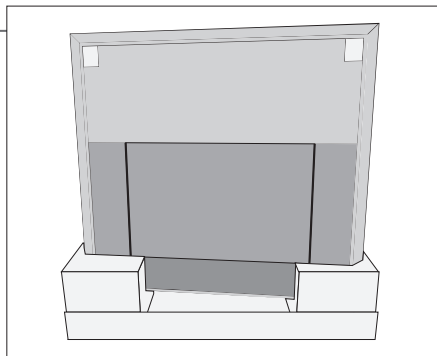

Er werden drie beschermingsprofielen meegeleverd met de tv. Gebruik deze wanneer u de tv verplaatst om te voorkomen dat u krassen aanbrengt op het frame.

### Muurbeugel en stand

De muurbeugel kan handmatig naar links en/of naar rechts worden gedraaid afhankelijk van uw opstelling. Laat voldoende ruimte rond de tv om hem vrij te laten draaien en kantelen.

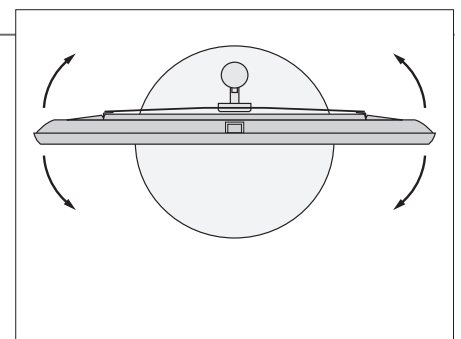
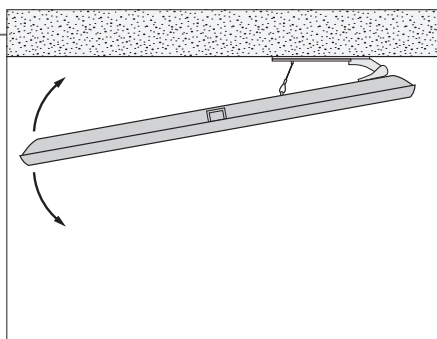

## Belangrijk

- Ventilatie** Zorg voor voldoende ruimte rond het scherm voor een goede ventilatie. Bedek de ventilatoren niet. Zet in geval van oververhitting (knipperend stand-by-lampje en waarschuwing op het scherm) de televisie in stand-by (niet uit) om de televisie tot een normale temperatuur te laten afkoelen. U kunt de tv gedurende die tijd niet bedienen.
- Glasplaat** Als de glasplaat aan de voorkant scheurt of breekt of op een andere manier beschadigd raakt, moet u de plaat onmiddellijk vervangen om lichamelijk letsel te voorkomen. U kunt een nieuwe glasplaat bestellen via uw Bang & Olufsen-dealer.

## Overzicht

Op de afbeelding ziet u het aansluitpaneel en andere belangrijke onderdelen:

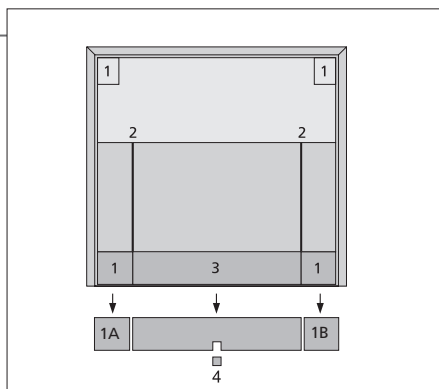

- 1 Montagebeugel voor muurbeugel.
- 2 Montagesleuf voor stand of muurbeugel.
- 3 Afdekplaat voor het aansluitpaneel. Hier vindt u ook de aansluiting voor de netstroom. Verwijder de afdekplaat door deze naar onderen te trekken.
- 4 Afhankelijk van uw opstelling leidt u de kabels door het gat in het midden van de afdekplaat of verwijdert u de afdekplaat rechts (1A) of links (1B). Het middelste gedeelte van de afdekplaat kan worden verwijderd met een tang.

## Aansluiten van kabels

U kunt de kabels via beide zijden of via het midden laten lopen naargelang u een muurbeugel of een stand gebruikt.

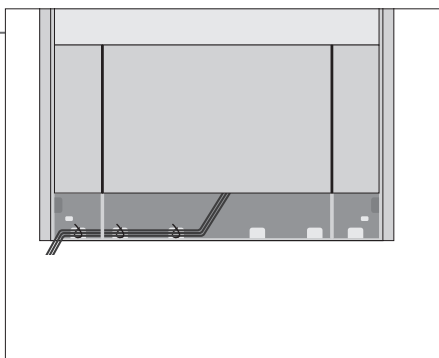

Als u een gemotoriseerde stand hebt, zorg dan dat de kabels voldoende ruimte hebben om de tv naar beide zijden te draaien voordat u de kabels vastmaakt met kabelstrips en een nette 'kabelbundel' maakt.

## De afdekplaat van de luidspreker vastmaken

Wanneer de tv op een muurbeugel of een stand gemonteerd is, kunt u de afdekplaat van de luidspreker vastmaken. Houd de afdekplaat van de luidspreker met beide handen vast en schuif de pennen in de gaten onderaan. Maak de afdekplaat dan zorgvuldig vast aan de bovenkant en breng ze in de juiste positie voordat u loslaat.

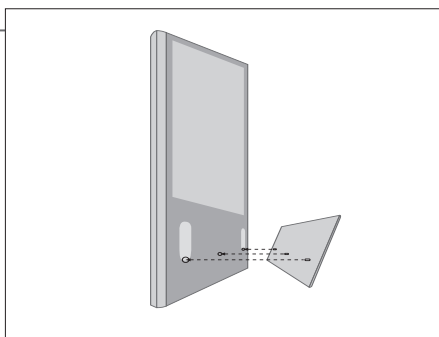

Tijdens het reinigen raden we aan de afdekplaat van de luidspreker te verwijderen. Vermijd het rechtstreeks verstuiven van vloeistof op het scherm. Dit kan de luidsprekers beschadigen. Gebruik in plaats daarvan een zachte doek. Verwijder voorzichtig de afdekplaat door ze aan de zijkant en de onderkant te ondersteunen.

## Reinigen

<b>Onderhoud Scherm</b>	De gebruiker is zelf verantwoordelijk voor het normale onderhoud, waaronder de reiniging. Gebruik een mild glasreinigingsmiddel en maak voorzichtig het beeldscherm schoon zonder dat er resten of strepen achterblijven. Sommige microvezeldoeken kunnen door hun ruwheid de optische coating beschadigen.
<b>Behuizing en bedieningselementen</b>	Verwijder stof van de buitenkant met een zachte, droge doek. Verwijder vlekken of vuil met een zachte vochtige doek en een oplossing van water en mild reinigingsmiddel, zoals afwasmiddel.
<b>Nooit alcohol</b>	Gebruik nooit alcohol of andere oplosmiddelen om onderdelen van de televisie te reinigen.

Volg de richtlijnen voor plaatsing en aansluiting beschreven op deze en de volgende pagina's.

### Plaatsingsmogelijkheden

De tv kan op een gemotoriseerde stand worden geplaatst of op een muurbeugel worden gemonteerd. Ga naar [www.bang-olufsen.com](http://www.bang-olufsen.com) voor beschikbare stands en beugels of neem contact op met uw Bang & Olufsen-dealer.

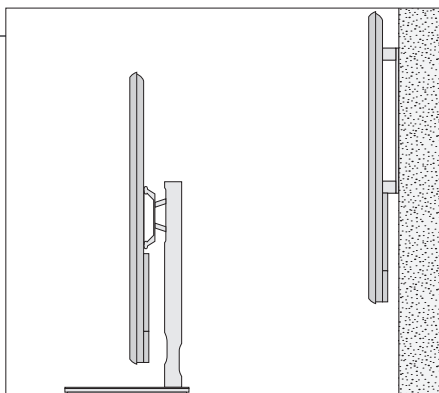

Wegens het zware gewicht van de tv, dient het verplaatsen/optillen ervan te worden overgelaten aan deskundig personeel met geschikt gereedschap.

### Hantering

Wij raden u aan om de tv in de verpakking te laten bij het plaatsen en het vastmaken van de scharnieren voor de muurbeugel of de beugel voor de stand.

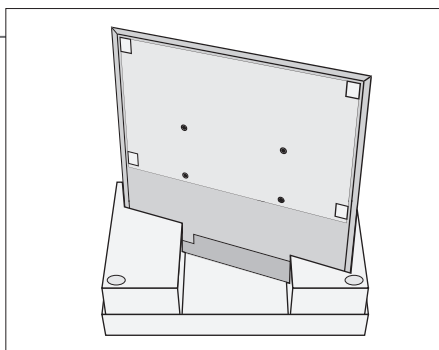

Er werden drie beschermingsprofielen meegeleverd met de tv. Gebruik deze wanneer u de tv verplaatst om te voorkomen dat u krassen aanbrengt op het frame.

### Muurbeugel en stand

Stel de maximale hoek in waarbinnen de televisie mag draaien op de stand. De muurbeugel kan handmatig 45° naar links of naar rechts worden gedraaid afhankelijk van uw opstelling. Laat voldoende ruimte rond de tv om hem vrij te laten draaien en kantelen.

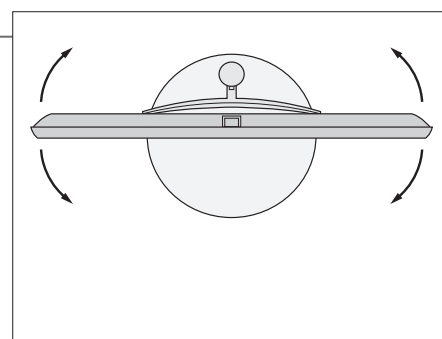
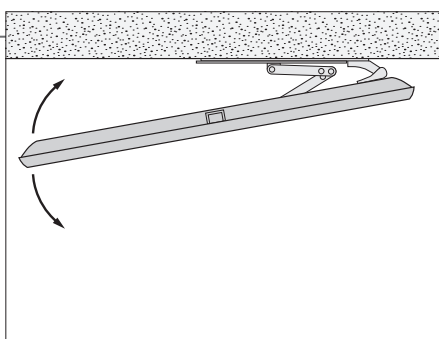

## Belangrijk

- Ventilatie** Zorg voor voldoende ruimte rond het scherm voor een goede ventilatie. Bedek de ventilatoren niet. Zet in geval van oververhitting (knipperend stand-by-lampje en waarschuwing op het scherm) de televisie in stand-by (niet uit) om de televisie tot een normale temperatuur te laten afkoelen. U kunt de tv gedurende die tijd niet bedienen.
- Glasplaat** Als de glasplaat aan de voorkant scheurt of breekt of op een andere manier beschadigd raakt, moet u de plaat onmiddellijk vervangen om lichamelijke letsels te voorkomen. U kunt een nieuwe glasplaat bestellen via uw Bang & Olufsen-dealer.

## Overzicht

Op de afbeelding ziet u het aansluitpaneel en andere belangrijke onderdelen:

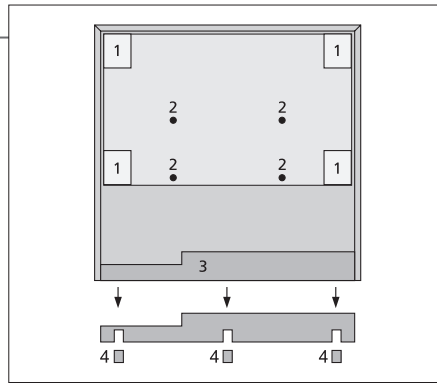

- 1 Montagebeugel voor muurbeugel.
- 2 Montagebeugel voor stand.
- 3 Afdekplaat voor het aansluitpaneel. Hier vindt u ook de aansluiting voor de netstroom. Verwijder de afdekplaat door deze naar onderen te trekken.
- 4 Leid de kabels door een van de drie gaten afhankelijk van uw opstelling. Gebruik een tang om het gat in het paneel te maken.

## Aansluiten van kabels

U kunt de kabels via beide zijden of via het midden laten lopen naargelang u een muurbeugel of een stand gebruikt.

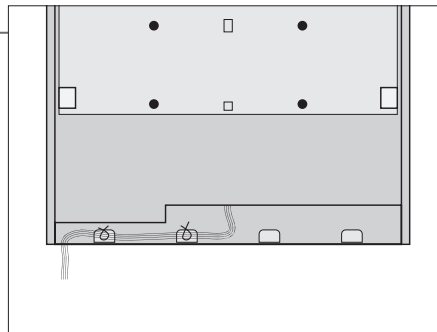

Als u een gemotoriseerde stand hebt, zorg dan dat de kabels voldoende ruimte hebben om de tv naar beide zijden te draaien voordat u de kabels vastmaakt met kabelstrips en een nette 'kabelbundel' maakt.

## De afdekplaat van de luidspreker vastmaken

Wanneer de tv op een muurbeugel of een stand gemonteerd is, kunt u de afdekplaat van de luidspreker vastmaken. Houd de afdekplaat van de luidspreker met beide handen vast en maak ze eerst vast aan de onderkant. Maak de afdekplaat dan zorgvuldig vast aan de bovenkant en breng ze in de juiste positie voordat u loslaat.

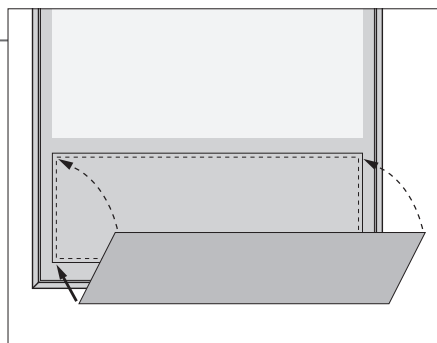

Tijdens het reinigen raden we aan de afdekplaat van de luidspreker te verwijderen. Vermijd het rechtstreeks verstuiven van vloestof op het scherm. Dit kan de luidsprekers beschadigen. Gebruik in plaats daarvan een zachte doek. Verwijder voorzichtig de afdekplaat door ze aan de zijkant en de onderkant te ondersteunen.

## Reinigen

- |   |   |
|---|---|
| <b>Onderhoud</b>                        | De gebruiker is zelf verantwoordelijk voor het normale onderhoud, waaronder de reiniging.   |
| <b>Scherm</b>                           | Gebruik een mild glasreinigingsmiddel en maak voorzichtig het beeldscherm schoon zonder dat er resten of strepen achterblijven. Sommige microvezeldoeken kunnen door hun ruwheid de optische coating beschadigen. |
| <b>Behuizing en bedieningselementen</b> | Verwijder stof van de buitenkant met een zachte, droge doek. Verwijder vlekken of vuil met een zachte vochtige doek en een oplossing van water en mild reinigingsmiddel, zoals afwasmiddel.                       |
| <b>Nooit alcohol</b>                    | Gebruik nooit alcohol of andere oplosmiddelen om onderdelen van de televisie te reinigen.   |

Alle apparatuur die u aansluit op het hoofdaansluitpaneel moet worden aangemeld in het menu AANSLUITINGEN.

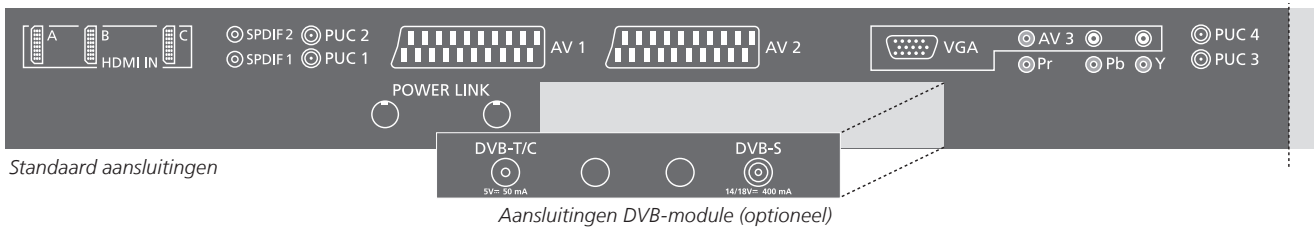

#### HDMI IN (A, B en C)

Voor een High Definition Multimedia Interface-videobron of pc. De bronnen kunnen worden aangemeld bij elk van de AV-aansluitgroepen. Sluit een HDMI Expander/MATRIX aan op de HDMI C-aansluiting om het aantal HDMI-aansluitingen uit te breiden.

#### SPDIF (1–2)

Digitale audio-ingang, bv. dvd-speler. U kunt de aansluiting gebruiken samen met een AV-aansluiting of HDMI-aansluiting.

#### PUC (1–4)

Voor infraroodbediening van externe apparatuur aangesloten op een AV-aansluiting.

#### AV1, AV2

21-polige ingang voor de aansluiting van andere apparatuur, zoals een dvd-speler, set-top box, een decoder of videorecorder.

#### POWER LINK

Aansluitingen voor het aansluiten van een Bang & Olufsen-subwoofer en/of externe luidsprekers. Zie de gebruikershandleiding voor meer informatie.

#### VGA (AV3)

Voor het aansluiten van een pc om analoge beelden te ontvangen.

#### AV 3 (R, L, video)

Voor het geluidssignaal (respectievelijk rechter- en linkerkanaal) en videosignalen van een externe bron.

#### Y – Pb – Pr (AV2–AV4, AV6)

Voor videosignalen van een externe bron, bijvoorbeeld HDTV. U kunt de aansluiting gebruiken samen met een AV-aansluiting of een digitale audio-aansluiting.

#### DVB-T/C\*1

Antenne-ingang voor een buitenantenne/kabel-tv-netwerk.

#### DVB-S\*1

Antenne-ingang voor een digitaal satelliet-signaal.

## Handige tips

#### Energiebesparing

Als ENERGIEBESP. is ingesteld op AAN in het menu STAND-BY-INSTELLINGEN en de tv staat in stand-by, dan zijn de aansluitingen AV4 en MASTERLINK uitgeschakeld. Dat betekent dat u geen toegang kunt krijgen tot de tv vanaf uw audio- of videosysteem in de secundaire ruimte wanneer de tv in de primaire ruimte in stand-by staat. Bovendien is het niet mogelijk om opnames te maken op bronnen aangesloten op AV4. Zie de gebruikershandleiding voor meer informatie.

#### Aansluitingen voor camera/hoofdtelefoon

Zie de gebruikershandleiding voor informatie over plaatsing en gebruik van de camera- en hoofdtelefoonaansluitingen op de BeoVision 10-32.

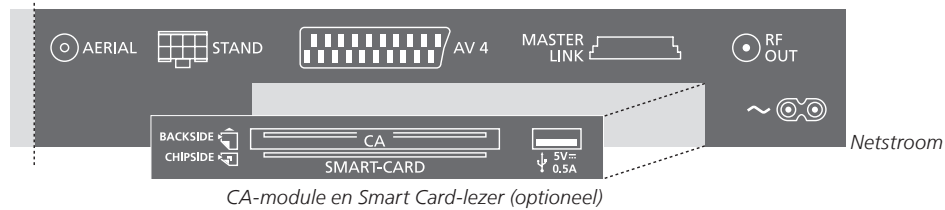
**AERIAL**

Antenne-ingang voor een analog tv-sigitaal.

**STAND**

Voor aansluiting van een gemotoriseerde stand.

**AV4 (optioneel)**

21-polige ingang voor de aansluiting van andere apparatuur, zoals een dvd-speler, set-top box, een decoder of videorecorder.

**MASTER LINK (optioneel)**

Voor een compatibel audio- of videosysteem van Bang & Olufsen.

**RF OUT (optioneel)**

Antenne-uitgang voor het doorlussen van videosignalen naar andere ruimtes. Vereist ook een RF Link-versterker. Zie de gebruikershandleiding voor meer informatie.

**~ – Netvoeding**

Aansluiting voor het netsnoer.

**SMARTCARD**

Voor een kaart/module die toegang biedt tot gecodeerde digitale kanalen. Zie de gebruikershandleiding voor meer informatie over de SMARTCARD.

**→ USB**

Alleen voor servicedoeleinden.

**1\*DVB** Het aantal en de types van DVB-aansluitingen hangen af van de optionele DVB-module die geïnstalleerd is in de televisie.

**Netsnoer en stekker** Verbind de ~-aansluiting op het hoofdaansluitpaneel van uw tv met het stopcontact. De tv staat nu stand-by en is klaar voor gebruik.

# Aansluitpanelen – BeoVision 10-40/46

Alle apparatuur die u aansluit op het hoofdaansluitpaneel moet worden aangemeld in het menu 'AANSLUITINGEN'.

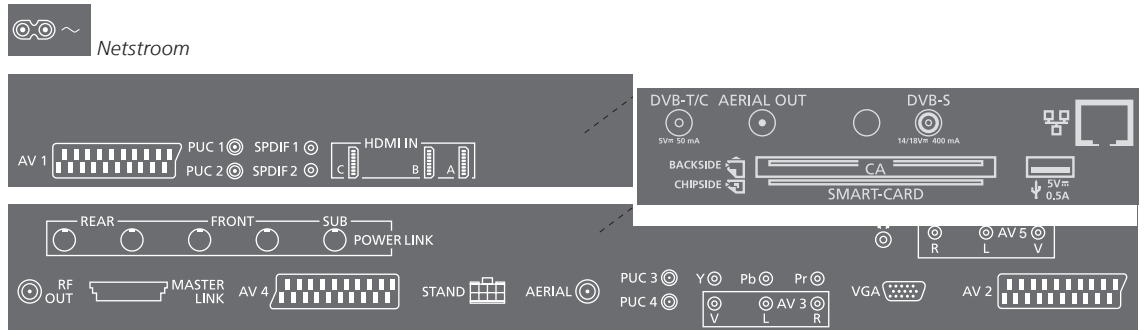

## ~ ~ Netvoeding

Aansluiting voor het netsnoer.

## AV (1–2 en 4)

21-polige ingang voor de aansluiting van andere apparatuur, zoals een dvd-speler, set-top box, een decoder of videorecorder.

## PUC (1–4)

Voor infraroodbediening van externe apparatuur aangesloten op een AV-aansluiting.

## SPDIF (1–2)

Digitale audio-ingang, bv. dvd-speler. U kunt de aansluiting gebruiken samen met een AV-aansluiting.

## HDMI IN (A–B en C op sommige modellen)

Voor een High Definition Multimedia Interface-videobron of pc. De bronnen kunnen worden aangemeld bij elk van de AV-aansluitgroepen. Om het aantal HDMI-aansluitingen uit te breiden, dient u een HDMI Expander aan te sluiten op de HDMI C-aansluiting, indien beschikbaar. Zo niet, kunt u aansluiten op de HDMI B-aansluiting.

## POWER LINK (FRONT – REAR)

Gebruikt voor aansluiting van externe luidsprekers in een surround-soundopstelling. Zie de gebruikershandleiding voor meer informatie.

## POWER LINK (SUB)

Gebruikt voor aansluiting van een Bang & Olufsen-subwoofer.

## RF OUT

Antenne-uitgang voor het doorlussen van videosignalen naar andere ruimtes. Vereist ook een RF Link-versterker. Zie de gebruikershandleiding voor meer informatie.

## MASTER LINK

Voor een compatibel audio- of videosysteem van Bang & Olufsen.

## STAND

Voor aansluiting van een gemotoriseerde stand.

## AERIAL

Antenne-ingang voor een analog tv-signaal.

## Y – Pb – Pr (AV2–4, 6)

Voor videosignalen van een externe bron, bijvoorbeeld HDTV. U kunt de aansluiting gebruiken samen met een AV-aansluiting of een digitale audio-aansluiting.

## AV3 (video, L, R)

Voor het geluidssignaal (respectievelijk rechter- en linkerkanaal) en videosignalen van een externe bron.

## VGA (AV3)

Voor het aansluiten van een pc om analoge beelden te ontvangen.

## CAMERA (R, L, video, AV5)

Voor het geluidssignaal (respectievelijk rechter- en linkerkanaal) en videosignalen van een externe bron.



Stereohoofdtelefoon aansluiten.

*Opgelet: Langdurige blootstelling aan hard geluid kan uw gehoor beschadigen!*

### **1\*DVB**

Het aantal en de types van DVB-aansluitingen hangen af van de optionele DVB-module die geïnstalleerd is in de televisie.

### **Netsnoer en stekker**

Verbind de ~-aansluiting op het hoofdaansluitpaneel van uw tv met het stopcontact. De tv staat nu stand-by en is klaar voor gebruik.

### **Gebruik een camera of hoofdtelefoon**

Zie de gebruikershandleiding voor informatie over het gebruik van de camera en de hoofdtelefoon.



**DVB-T/C\*1**

Antenne-ingang voor buitenantenne/kabel-tv-netwerk.

**AERIAL OUT**

Niet gebruikt.

**DVB-S\*1**

Antenne-ingang voor een digitaal satelliet-signaal.

**SMARTCARD**

Voor een kaart/module die toegang biedt tot gecodeerde digitale kanalen.

** Ethernet**

Alleen voor servicedoeleinden.

** USB**

Alleen voor servicedoeleinden.

**Energiebesparing**

Master Link mag niet worden aangesloten als ENERGIEBESP. is ingesteld op AAN in het menu STAND-BY-INSTELLINGEN. Als ENERGIEBESP. is ingesteld op AAN en de tv staat in stand-by, dan zijn de aansluitingen AV4 en MASTERLINK uitgeschakeld. Dat betekent dat u geen toegang kunt krijgen tot de tv vanaf uw audio- of videosysteem in de secundaire ruimte wanneer de tv in de primaire ruimte in stand-by staat. Bovendien is het niet mogelijk om opnames te maken op bronnen aangesloten op AV4. Zie de gebruikershandleiding voor meer informatie.

## Eerste keer instellen van uw televisie

Deze setupprocedure wordt geactiveerd wanneer de tv wordt aangesloten op de netstroom en voor het eerst wordt aangezet. Als u uw instellingen op een latere datum zou willen wijzigen, kunt u toegang krijgen tot dezelfde menu's en uw instellingen aanpassen.

### De tv inschakelen

Wacht tot de tv wordt opgestart.

TV

Schakel de tv in

### Instellingen selecteren

Wanneer u de tv de eerste keer inschakelt, wordt u door de volgende instellingen geleid.\*<sup>1</sup> De volgorde van menu's hangt echter af van uw aansluitingen en instellingen.



of



Selecteer instelling

Bevestig en ga naar het volgende menu-item

TAALKEUZE MENU'S

De taal voor de schermmenu's instellen

AFSTELLEN STANDAARD

De stand kalibreren, zie pagina 23

TV-STAND INSTELLEN

Standposities instellen, zie pagina 23

TUNER SETUP

De interne tv-tuner of DVB in- of uitschakelen

STAND-BY-INSTELLINGEN

Stand-by-instellingen invoeren voor de tv, zie de gebruikershandleiding voor meer informatie

AANSLUITINGEN

Aangesloten apparatuur aanmelden, zie de gebruikershandleiding voor meer informatie

AUTOMATISCH AFSTEMMEN

Tv-zenders automatisch afstemmen. Alleen beschikbaar als de tv-tuner is ingeschakeld. Zie de gebruikershandleiding voor meer informatie.

AANPASSEN

Het geluid aanpassen, zie de gebruikershandleiding voor meer informatie

Deze Aan de slag beschrijft de bediening met de Beo4 in MODUS1 en het menu BEO4-VERSIE ingesteld op NAVIGATIEKNOP; zie ook pagina 8.

Denk eraan om de navigatieknop van uw Beo4 in te stellen op de MODUS die overeenstemt met de instelling die u in het menu BEO4-VERSIE heeft geselecteerd; zie de Beo4-handleiding voor meer informatie.

## Informatie

**Aansluitingen** Selecteer het type apparatuur aangesloten op elke aansluiting, de gebruikte aansluitingen, de productnaam en de bronnaam.

<sup>1</sup>\*OPGELET! Wanneer u uw voorkeurstellingen hebt geselecteerd in een menu, moet u mogelijk op de **groene** knop drukken om verder te gaan naar het volgende menu in de initiële setupprocedure. Volg de instructies op het scherm.

## De luidsprekers kalibreren

Als u luidsprekers hebt in uw opstelling, stel dan de luidsprekers in om het geluid op uw luisterpositie te optimaliseren.

### LUIDSPREKERTYPE

De luidsprekers instellen voor eerste gebruik is alleen van toepassing op luidsprekers voor televisiekijken.

### LUIDSPREKERAFSTAND<sup>2</sup>

Zie de gebruikershandleiding voor meer informatie.

### LUIDSPREKERNIVEAU<sup>2</sup>

### AANPASSEN

Pas volume, lage tonen, hoge tonen en geluidssterkte aan en stel twee standaard luidsprekercombinaties in. Selecteer een andere luidsprekercombinatie wanneer u dat wenst.

## De stand kalibreren

Stel de maximale hoek in waarbinnen de televisie naar links en naar rechts mag draaien. De gemotoriseerde stand van de televisie zal pas werken als het kalibratieproces voltooid is. U kunt de tv alleen manueel kantelen.

### AFSTELLEN STANDAARD



'UITERST LINKSE POS INSTEL.': draai naar links tot de positie waartoe u de draaibeweging wilt beperken



'UITERST RECHTS POS INSTEL.': draai naar rechts tot de positie waartoe u de draaibeweging wilt beperken



Bevestig

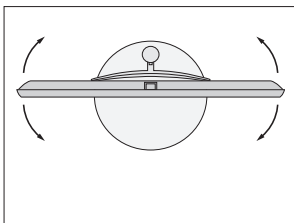

### TV-STAND INSTELLEN

Stel de positie in waarnaar de tv moet draaien wanneer deze wordt in- en uitgeschakeld.

### Energiebesparing

Als er andere apparatuur is aangesloten op uw televisie, stel dan ENERGIEBESP. in op UIT. Zie de gebruikershandleiding voor meer informatie.

### <sup>2</sup>\*Luidsprekerinstellingen

De menu's LUIDSPREKERAFSTAND en LUIDSPREKERNIVEAU zijn alleen beschikbaar op de BeoVision 10-40/46.

**OPGELET!** U moet de stand kalibreren voor u de gemotoriseerde beweging van de stand kunt gebruiken.



Dolby, Pro Logic, and the double-D symbol are registered trademarks of Dolby Laboratories.



Manufactured under license under U.S. Patent Nos: 5,956,674; 5,974,380; 6,487,535; 7,003,467 & other U.S. and worldwide patents issued & pending. DTS, the Symbol, & DTS and the Symbol together are registered trademarks & DTS Digital Surround | Neo:6 is a trademark of DTS, Inc. Product includes software. © DTS, Inc. All Rights Reserved.



This product incorporates copyright protection technology that is protected by U.S. patents and other intellectual property rights. Use of this copyright protection technology must be authorized by Rovi, and is intended for home and other limited viewing uses only unless otherwise authorized by Rovi. Reverse engineering or disassembly is prohibited.

HDMI, the HDMI logo and High-Definition Multimedia Interface are trademarks or registered trademarks of HDMI Licensing LLC.

### Afval van elektrische en elektronische apparaten (AEEA) – Milieubescherming



Elektrische en elektronische apparaten, onderdelen en batterijen gemarkeerd met dit symbool mogen niet als normaal huishoudelijk afval worden afgedankt. Alle elektrische en elektronische apparaten, onderdelen en batterijen moeten afzonderlijk worden verzameld en afgedankt.

Als elektrische en elektronische apparaten en batterijen worden afgedankt door middel van verzamelsystemen zoals die in uw land beschikbaar zijn, dan beschermt u het milieu en de gezondheid, terwijl u ook bijdraagt aan het zorgvuldig en verstandig gebruik van de

natuurlijke hulpbronnen. Het verzamelen van elektrische en elektronische apparaten, batterijen en afval voorkomt potentiële vervuiling van de natuur met de gevaarlijke stoffen die aanwezig kunnen zijn in elektrische en elektronische producten en apparaten.

Uw Bang & Olufsen-dealer zal u adviseren over de correcte manier van afdanken in uw land.

*Als een product te klein is om van het symbool te worden voorzien, dan zal het symbool worden geïntegreerd in de gebruikershandleiding, op het garantiebewijs of op de verpakking.*

---

*Alle producten van Bang & Olufsen voldoen aan de geldende milieuwetgeving over de hele wereld.*



351083911060007



